

# Tryskový vysoušeč rukou

## SMART

high speed air + HEPA filter



**Komfortní a rychlé osoušení pomocí soustředěného proudu vzduchu**

### Návod na instalaci a používání



- Nprovádějte instalaci přístroje, pokud nejste způsobilá osoba s patřičným technickým oprávněním. Instalace nezpůsobilou osobou bez znalostí platných předpisů může ovlivnit bezpečnost a správnou funkci přístroje.
- Návod si před použitím přístroje důkladně pročtěte, ubezpečte se o zásadách bezpečnosti a správného používání. Návod uschovejte pro pozdější potřebu.

## Obsah

Výhody, funkce, specifikace .....	1
Důležité bezpečnostní informace .....	2
Popis dílů, rozměry .....	3
Použití .....	4
Běžná údržba a čištění .....	5
Odstraňování závad, schéma elektrického zapojení .....	6
Bezpečnostní opatření před instalací .....	7
Instalační postupy .....	8-9
Zkušební provoz .....	9
Obsah balení .....	10

## Výhody a funkce

- Hygienické osoušení rukou, bezdotykový provoz.
- Energetická úspora, rychlé osoušení rukou.
- Zabudovaná časová ochrana (jedno sušení max. 25 sec).
- Bez použití ručníků a ubrousků, eliminace nákladů na likvidaci papírového odpadu.
- Ohřev vzduchu trvale nebo automaticky dle okolní teploty.
- Senzor přiblížení osoby s předebrátím topné spirály pro okamžitý nástup teplého vzduchu.
- Kompaktní rozměry - úspora místa.

### Pojistka proti přehřátí

Pro ochranu před příliš dlouhým použitím přístroje (náhodné zapnutí vysoušeče trvale vsunutým předmětem, hry dětí apod.) je zabudován časovač, který přístroj vypne po 25 sec. Pro opětovné spuštění běžného provozu vytáhněte ruce nebo předmět z pracovního prostoru vysoušeče, tento se po opětovném zasunutí rukou znovu rozběhne.

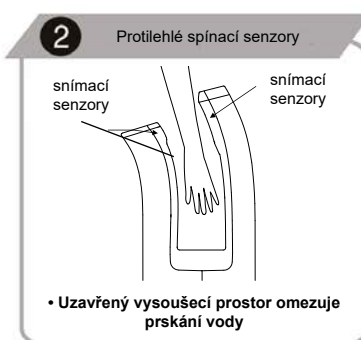
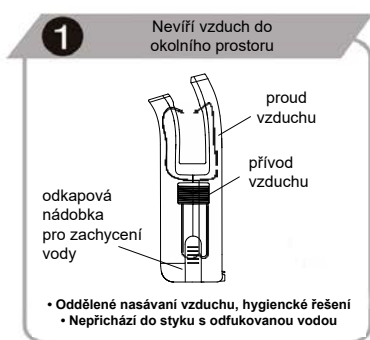

## Specifikace

Napětí	AC 220-240 V	Max. proudový odběr	9 A
Frekvence	50/60 Hz	Motor	Sériový komutátorový AC
Příkon	1800-2000 W	Spouštěcí systém	Infračervený
Proudění vzduchu	85-105 m/s	Stupeň krytí	IPX4
Výkon topného tělesa	900 W	Rozměry	(v/š/h) 657x289x203 mm
Výkon motoru	900-1100 W	Čistá hmotnost	7,5 kg



# Důležité bezpečnostní informace

**Pokud nepoužíváte přístroj podle návodu nebo pokud nedodržíte bezpečnostní opatření, může dojít k vážnému poranění. Při nedodržení pokynů údržby, zejména čištění nebo výměny filtrů, může dojít k poškození přístroje se ztrátou záruky!**



Zakázáno



Dbejte aby  
přístroj nenavhlhl



Nepoužívejte  
ve sprše nebo  
vaně



Přístroj  
nerozebírejte



Důležité! Vždy  
postupujte  
přesně dle  
pokynů



Upozornění!



Uzemnění



Upozornění!

- Nesundávejte přední kryt, pokud není přístroj odpojen ze zásuvky nebo přívodu el. proudu, hrozí nebezpečí úrazu. Při provozu musí být přístroj vždy opatřen krytem.
- Nenechte děti, aby se na přístroj věšely. Může dojít k poranění pádem.
- Nepoužívejte v příliš těsné blízkosti vany nebo sprchy, ve vlhkém prostředí nebo v místech, kde dochází k nadměrné kondenzaci vodních par (sprchy, sauny apod.) Může dojít k úrazu el. proudem.
- Nepoužívejte v provozech a místech, kde může docházet k přímému ostříku vodou. Hrozba úrazu el. proudem a poškození přístroje.
- Nerozebírejte a nepravujte neodborně přístroj. Riziko úrazu elektrickým proudem, požáru nebo jiného poranění.
- Zdroj a přívod elektrického proudu musí vyhovovat platným normám, předepsanému napětí včetně maximálního proudového odběru.
- Pokud bude zdroj napětí kolísat o více než 10%, může dojít k poškození přístroje. Použití nesprávného napětí může způsobit požár, úraz el. proudem a selhání přístroje.
- Vždy použijte samostatnou zásuvku. Při zapojení více spotřebičů do jedné zásuvky může dojít k nadměrnému zahřívání zásuvky a následnému požáru.
- V případě údržby odpojte přístroj od zdroje elektrické energie, aby se zabránilo úrazu el. proudem.
- Neprovozujte přístroj bez odkapové nádoby na vodu a vzduchového filtru. Tyto musí být vždy instalovány.
- Se zapnutím přístroje vyčkejte nejméně 10 sekund po připojení do el. sítě.
- Pokud přístroj nefunguje nebo se chová nestandardně, odpojte jej ihned z elektrické sítě.
- V případě nutnosti vypněte také příslušný jistič/proudový chránič. Přístroj nechte opravit autorizovaným servisem.
- Upozornění pro instalaci: Neinstalujte přístroj, pokud je připojen do elektrické sítě.
- Připojení musí být provedeno kvalifikovanou osobou.
- Přístroj není určen k používání dětmi a osobami se sníženou fyzickou nebo mentální schopností pokud, nejsou doprovázeny osobou, která zodpovídá za jejich bezpečnost.
- Přístroj musí být uzemněn na přívodním vedení.
- Pokud je přívodní kabel poškozen, musí být vyměněn kvalifikovanou osobou nebo autorizovaným střediskem.
- Pro zvýšenou bezpečnost doporučujeme přístroj napájet přes proudový chránič.
- Elektrický přístroj není povoleno likvidovat s domácím odpadem.



Upozornění!

## **Pokyny a informace o nakládání s použitým obalem**

Nedovolte dětem, aby si hráli s použitými obaly. Přístroj je zabalený v plastovém sáčku.

### **Hrozí nebezpečí udušení!**

Použitý obalový materiál recyklujte nebo odložte na místo určené k ukládání odpadu.

## **Likvidace elektrozařízení**

Tento symbol je platný v EU a na produktech anebo v průvodních dokumentech znamená, že použité elektrozařízení nesmí být přidáno do běžného komunálního odpadu. Ke správné likvidaci, obnově, a recyklaci předejte tyto výrobky na určená sběrná místa. Alternativně v některých zemích Evropské unie nebo jiných evropských zemích můžete vrátit své výrobky místnímu prodejci při koupi ekvivalentního nového produktu. Správnou likvidací tohoto výrobku pomůžete zabránit případným negativním důsledkům na životní prostředí a lidské zdraví, které by jinak byly způsobeny nevhodnou likvidací.

## **Likvidace elektrozařízení v zemích EU / ostatní mimo EU**

Chcete-li likvidovat elektrozařízení, vyžádejte si potřebné informace o zpětném odběru od svého prodejce, místních úřadů.



# Popis dílů a montážní rozměry

## Pohled shora

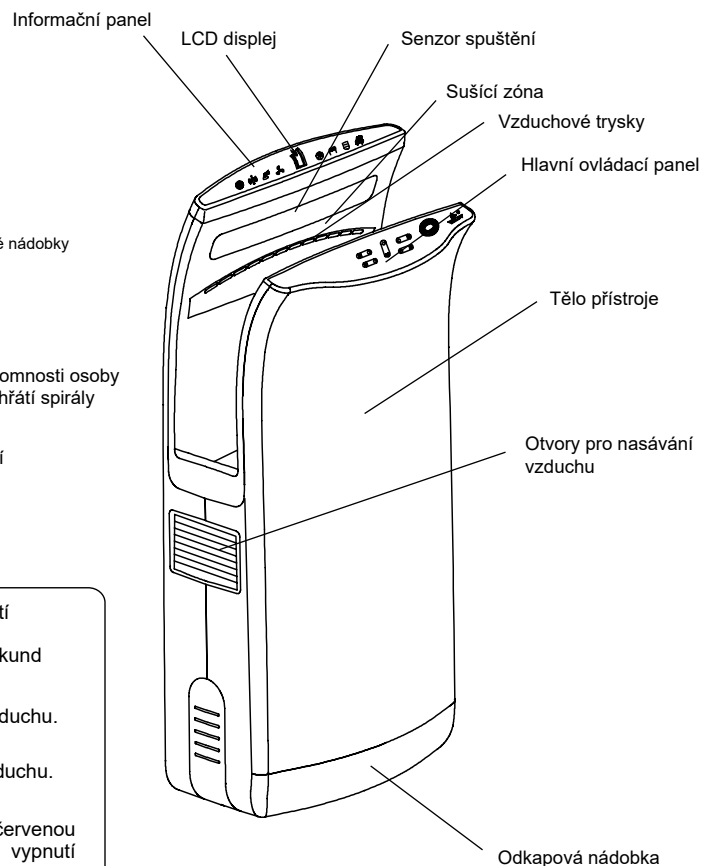
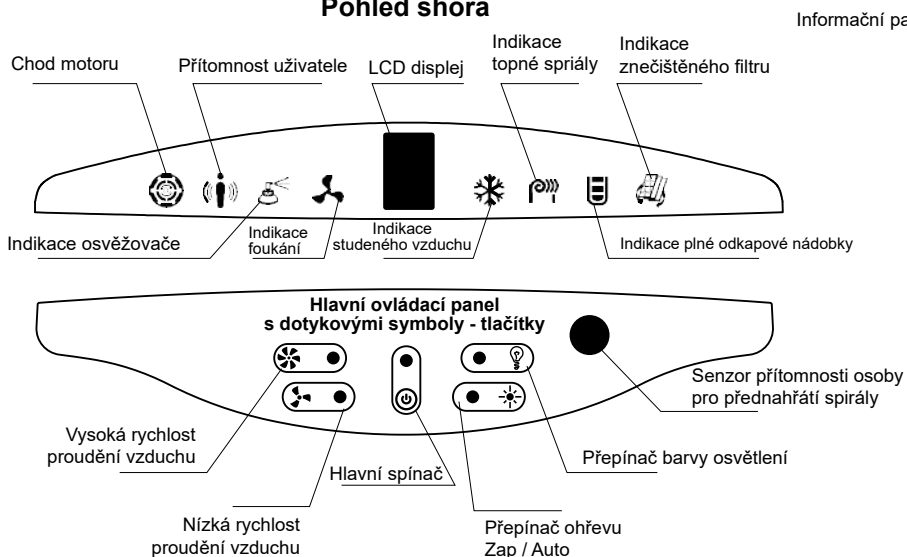

**Hlavní spínač:** Na hlavním panelu stiskněte symbol vypínače pro zapnutí přístroje. Rozsvítí se bílá kontrolka nad symbolem vypínače a osvětlení pracovního prostoru. Znovu stiskněte symbol vypínače po dobu cca 3 sekund pro vypnutí přístroje.



**Vyšší rychlost:** Stiskněte symbol větráku pro zvýšení rychlosti vzduchu. Rozsvítí se bílá kontrolka vedle symbolu větráku.



**Nížší rychlost:** Stiskněte symbol větráku pro snížení rychlosti vzduchu. Rozsvítí se bílá kontrolka vedle symbolu větráku.



**Přepínač barvy LED osvětlení:** Stiskněte jednou symbol žárovky pro červenou barvu, stiskněte podruhé pro modrou barvu, stiskněte potřetí pro vypnutí osvětlení, kontrolka vedle symbolu žárovky zhasne.



**Spínač ohřevu:** Stiskněte symbol slunce pro zapnutí „trvalého ohřevu“ vzduchu bez ohledu na okolní teplotu - rozsvítí se bílá kontrolka vedle symbolu slunce a červený symbol topné spirály na protilehlém panelu. Znovu stiskněte symbol slunce pro vypnutí trvalého ohřevu - bílá kontrolka zhasne a symbol topné spirály svítí modře. Je nastaveno automatické spínání „dle okolní teploty“.

## Popis symbolů



**Indikátor motoru:** Symbol bliká modro-červeně při spuštění motoru.



**Přítomnost uživatele:** Symbol se rozsvítí červeně při přiblížení osoby k přístroji na cca 300 mm. Senzor aktivuje předehřátí topné spirály pokud je okolní teplota nižší než 20°C.



**Osvěžovač:** Symbol svítí červeně při použití vysoušeče a signalizuje funkci osvěžovače vzduchu.



**Rychlost sušení:** Symbol signalizuje nastavení rychlosti vzduchu. Rychlé blikání symbolu modro-červeně, vysoká rychlost proudění vzduchu. Pomalé blikání, nízká rychlost proudění vzduchu.



**Ohřívání vzduchu:** Symbol signalizuje při sušení rukou, jestli fouká vzduch se zapnutým nebo vypnutým ohřevem. Symbol svítí modře bez ohřevu a růžově pro ohřívání vzduchu.



**Topná spirála:** Symbol signalizuje, jestli je zapnutý nebo vypnutý ohřev vzduchu. Symbol svítí modře pro automatické spínání ohřevu a červeně pro trvalý ohřev.



**Plná nádoba:** Kontrolka signalizuje, že odkapová nádoba je plná.



**Filtr:** Kontrolka signalizuje, že filtr byl v provozu déle než 500 h a je nutno filtr vyměnit.

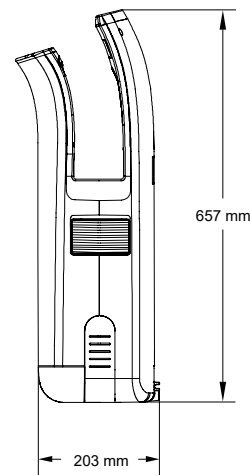
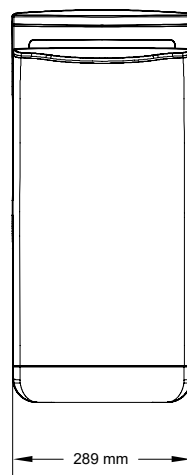

# Použití

## Zapnutí přístroje

- Zapojte přístroj do elektrické sítě. Hlavním spínačem na ovládacím panelu zapněte vysoušeč.
- Rozsvítí se bílá kontrolka napájení a osvětlení (modré nebo červené světlo) v sušící zóně vysoušeče.
- Na hlavním panelu zvolte rychlosti sušení, ohřevu a osvětlení.



Ohřev není nutno zapínat, funguje automaticky podle okolní teploty. Vnitřní čidlo zapíná ohřev až do teploty okolí cca 23°C. Poté vysoušeč ohřev nepoužívá, výstupní teplota je dostatečně komfortní pro běžné používání. Nucený ohřev doporučujeme zapínat pouze ve specifických případech.

## Použití vysoušeče

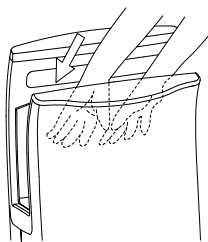

- Natáhněte obě ruce, vložte ruce do sušící zóny vysoušeče. Přístroj se spustí automaticky.

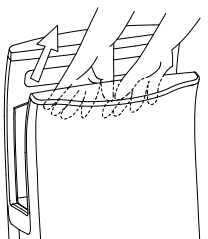

- Pomalu ruce zasouvejte a vysouvejte.

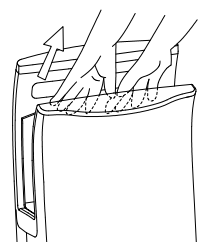

- Po osušení vytáhněte ruce zcela ven ze sušící zóny vysoušeče, přístroj se automaticky vypne.

## Samolepící štítek - postup použití

### Tryskový vysoušeč Suché ruce během okamžiku

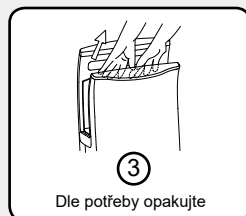
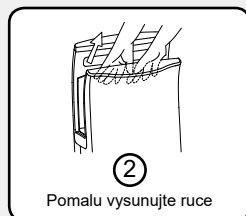
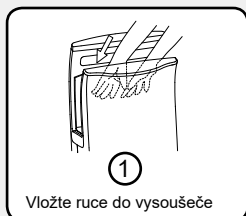

Samolepku s postupem použití nalepte na viditelné místo. (Přední část přístroje nebo zeď poblíž).

# Běžná údržba a čištění



Pravidelným čištěním zajistíte sterilitu a správnou funkci přístroje. Silné znečištění může vést k nenávratnému poškození přístroje!

- Čistěte měkkou utěrkou (např. z mikrovlákna).
- Odstraňujte nečistotu zejména z okének senzorů uvnitř horní části pracovního prostoru pro správnou funkci automatického spouštění.



## UPOZORNĚNÍ

- Používejte pouze neutrální čisticí prostředky
- Nepoužívejte ředidla, kyseliny, organická rozpouštědla, louhy, koncentrované přípravky, čističe toalet, abrazivní pasty, soli, přípravky obsahující písek, dále pak nepoužívejte plastové kartáče a brusné houby (může dojít k poškození povrchu nebo změně jeho barvy včetně vzniku prasklin).
- Alkohol použijte pouze v oblasti pracovního prostoru sušení rukou. Koncentrace alkoholu max 23%.
- V případě použití chemických utěrek nejprve ověřte vhodnost použití dle doporučení výrobce na obalu.
- Dezinfekční látky používejte pouze ředěné. (Sava a jiné přípravky, zejména na bázi alkoholu). Některé mohou narušit nebo poškodit plastové části.

## Vyprazdňování a čištění odkapávací záchytné nádoby

(dle potřeby, při max. úrovni hladiny nebo při méně četném používání, min. jednou týdně)

- Voda odfoukaná z rukou se nazývá „odkapová voda“.
- Vyprazdňte nádobku pokud hrozí přelítí, zabrání se vytékání vody přepadem na zem.
- Pokud odpadní voda zůstane v nádobce příliš dlouho, může začít zapáchat.

# 1

- Odkapovou nádobku najdete pod přístrojem.
- Vysuňte nádobku vodorovným tahem ven.
- Tento postup zabrání rozlítí odkapové vody.
- Sundejte ochranné víko nádoby.

Odkapová nádoba



# 2

1. Vylejte vodu z nádoby.
2. Vypláchněte vnitřek odkapové nádoby.
3. Nasadte zpět víko nádoby a zastrčte zpět do vysoušeče.

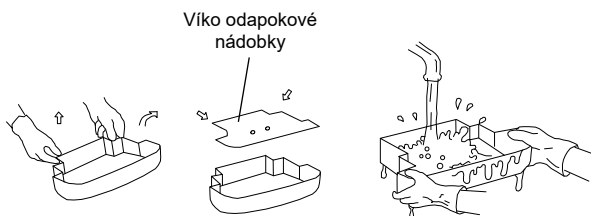

# 3

1. Nalijte do pracovního prostoru přístroje cca 200 ml vody (asi jednu sklenici) jako prevenci proti ucpávání odtokové trubice.
2. Pracovní prostor přístroje řádně utřete.



Přístroj používejte teprve poté, co se ujistíte, že je nádobka na vodu na svém místě.

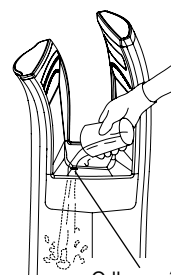

Odkapový otvor



## VAROVÁNÍ



- Před čištěním vypněte přístroj z elektrické sítě
- Nestříkejte přímo na přístroj vodu
- Při čištění použijte gumové rukavice



## UPOZORNĚNÍ

Pro správnou funkci přístroje je důležitá pravidelná údržba, především pravidelné čištění HEPA filtru a vylévání odkapové vody z nádoby. **Silné znečištění filtrů může vést k nenávratnému poškození přístroje!**

## Čištění HEPA filtrů

# 1

### Vytažení HEPA filtrů

1. Filtry naleznete pod mřížkami nasávání vzduchu na boku vysoušeče. Dvěma prsty zatlačte na horní část mřížky viz obrázek. Měli byste slyšet cvaknutí a mřížka se vykllopí.
  2. Vzduchové filtry jednoduše vyjměte z boku přístroje.
- V případě, že je ve vysoušeči instalovaný osvěžovač zduchu, který je přichycený k filtru zajišťovací sponou, je nutno nejprve vyjmout blok osvěžovače, a poté vyjmout HEPA filtr.



Mřížka pro nasávání vzduchu

Zatlačte v obou horních rozích najednou

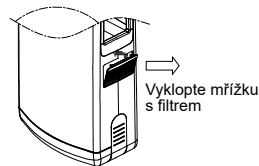

Vyklopte mřížku s filtrem

# 2

### 1. Čištění HEPA filtru

- Lehkým poklepem nebo použitím vysavače odstraňte nečistoty.
- Můžete použít jemný kartáč. Pokud je HEPA filtr hodně znečištěný, je nutné jej vyměnit.

Vzduchový filtr

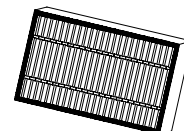

### 2. Zpětné umístění HEPA filtru

- Vložte filtr zpět do plastového držáku a zajistěte jistící sponou. Pokud byl instalován osvěžovač vzduchu, nasadte za filtr blok osvěžovače a zajistěte jistící sponou.



### Poznámka

Doporučujeme filtry pravidelně čistit 1x měsíčně. Při silném znečištění filtr vyměňte. Výměna filtrů se doporučuje **každých 6 měsíců**. Nevystavujte ohni. Neoplachujte HEPA filtr vodou!

# 3

### 3. Nasazení držáku HEPA filtru zpět do přístroje

1. Nasadte nejprve spodní část držáku zpět do jistící drážky vysoušeče.
  2. Po ujištění, že spodní část držáku je v drážce, zaklopte držák do přístroje a v obou horních rozích zatlačte dokud neuslyšíte kliknutí a dvířka zůstanou zajištěná.
- Zkontrolujte, zdali je držák správně nasazený.
  - Dbejte na čistotu mřížky držáku.

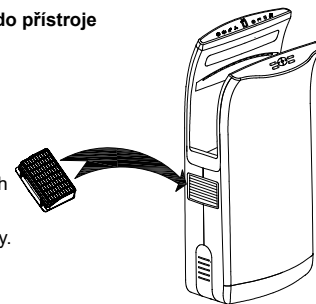

# Odstraňování závad, schéma elektrického zapojení

**Pokud se vyskytnou následující problémy, proveďte uvedené kontroly a závadu odstraňte.**

Problém	Kontrola	Opatření
Vzduch nefouká, i když jsou ruce vloženy	Svítil kontrolka napájení? Je zapnutý hlavní spínač? Zasunujete ruce dostatečně?	Zapněte jistič/proudový chránič Zapněte hlavní spínač Vložte ruce zcela do přístroje
Přístroj nepřestává foukat vzduch a nakonec sám přestane	Není na senzorech nečistota?	Vypněte hlavní spínač, vyčkejte až zhasnou všechny kontrolky a teprve poté odstraňte nečistoty
Přístroj neprodukuje teplý vzduch (fouká pouze chladný)	Je správně nastaven přepínač ohřevu na hlavním ovládacím panelu, svítí kontrolka červeně? (Umístění: dotykové tlačítko na horní viditelné části přístroje)  Zkontrolujte pojistku ohříváče uvnitř přístroje. (Umístění: na hlavní řídicí jednotce)  Zkontrolujte teplotní čidlo. (Umístění: na tělese motoru)	Přepněte dotykem tlačítka na zapnuto – kontrolka svítí červeně.  Odpojte od zdroje el. napětí, sejměte přední kryt přístroje a vyměňte vyhořelou pojistku.  Demontujte čidlo a odstraňte nečistoty.  <b>Poznámka: Pokud je teplota okolí vyšší než 20°C, ohřev se nezapíná.</b>

**Pokud nebudou výše uvedená opatření účinná, odpojte přístroj od zdroje el. napětí a kontaktujte dodavatele ohledně kontroly nebo případné opravy přístroje. Odstraňování závad, které souvisí s nutností sejmutí předního krytu, může mít vliv na ztrátu záruky a může je provádět pouze autorizovaná osoba!**

**Hlavní řídicí panel přepínačů a kontrolky**

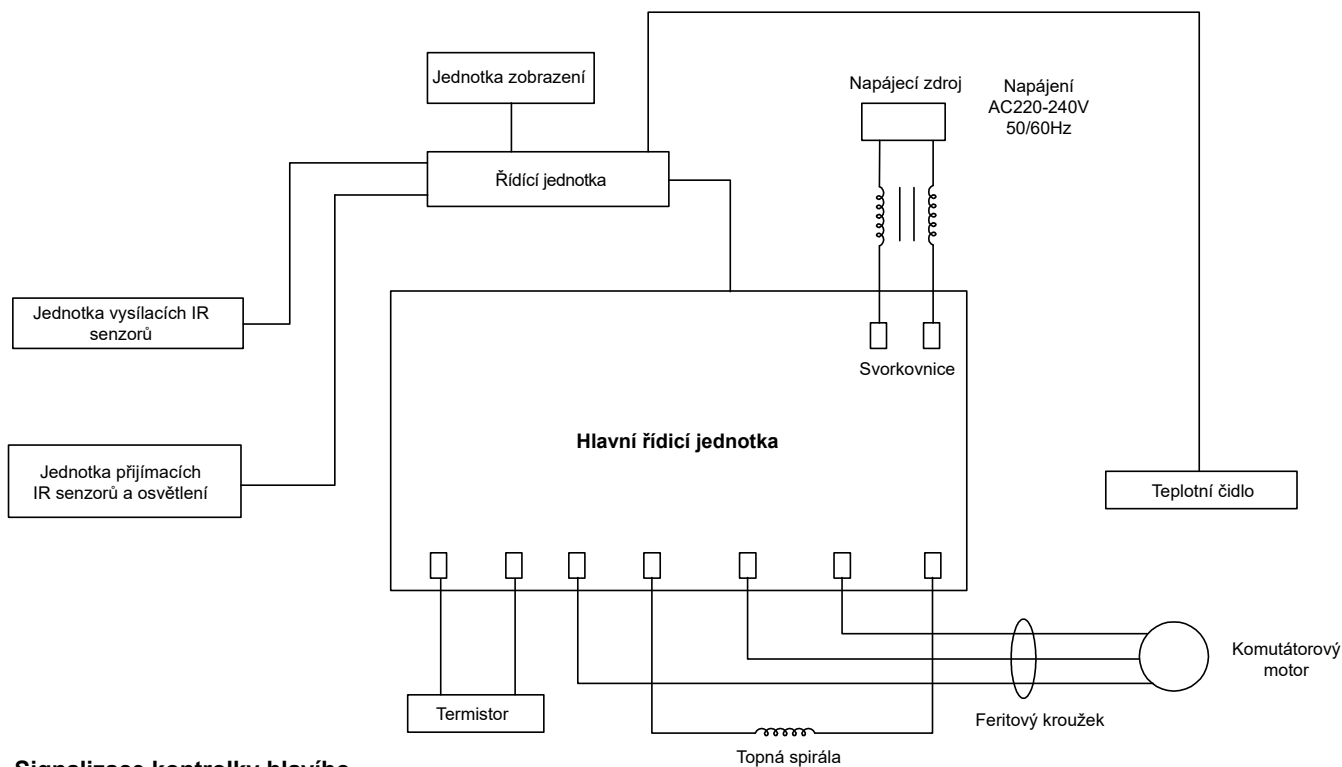

## Signalizace kontrolky hlavního spínače ovládacího panelu

● Kontrolka nesvítí ○ Kontrolka svítí ● Kontrolka bliká

Signál kontrolky	Zkontrolovat	Řešení
●	Špatné napájení / napětí	Zkontrolujte napájení
○	Napájení - přístroj je zapnutý	



# Bezpečnostní opatření před instalací

## Místa kde by se přístroj neměl instalovat (jinak může dojít k poškození)

- Místa, kde může teplota přesáhnout -10°C nebo +40°C.
- Místa, kde by se mohl přístroj dostat do jiného než pracovního kontaktu s vodou.
- Místa, kde by přístroj byl vystaven silnému slunečnímu záření.
- Místa, kde dochází k větší kondenzaci vody.
- Místa, kde se vyskytuje korozivní, oxidující a stlačený plyn.
- Místa s velmi vysokou (nestandardní) prašností.
- Místa s nadmořskou výškou – 20 m pod úrovní hladiny moře nebo místa s nadmořskou výškou větší než 2000 m.

## Umístění přístroje

- Přístroj instalujte na místo, kde jej lze snadno používat (viz. obrázek). Pokud je přístroj umístěn příliš nízko, mohla by se do něj dostat voda při mytí podlahy.
- Spodní část přístroje musí být minimálně 150 mm nad podlahou nebo nad jakýmkoliv jinými objekty, které jsou pod přístrojem.
- Strany přístroje by měli být minimálně 50 mm od stěny. Nejlépe však vyhovuje odsazení 150 mm pro snadné povrchové čištění a také možnost přečtení údajů z výrobního štítku. Zároveň při ponechání menšího odstavu od zdi a zejména zrcadel méně než 100 mm, mohou být okolní předměty zasahovány odšťikujícími kapkami vody.
- Přístroj neinstalujte na místa, kde by do něj mohly narážet dveře nebo procházející osoby.
- Pro instalaci přístroje zvolte zcela rovný povrch stěny.

## Možnosti el. připojení přístroje

- Doporučené připojení je přes el. zásuvku umístěnou po stranách přístroje ve vzdálenosti 20-30 cm. Zásuvka nesmí být z důvodu bezpečnosti umístěna pod přístrojem, aby se zabránilo vniknutí vody do zásuvky při manipulaci s odkapovou nádobkou nebo při jejím přeplnění a vytékání vody přepadem.
- Pro přímé připojení použijte ve zdi předem instalovanou el. krabici bez víka.
- Dosah napájecího kabelu, 100 cm na pravou a levou stranu.

**Veškerá elektrická instalace musí být provedena kvalifikovanou osobou v souladu s platnými místními zákony a nařízeními.**

### 1. Připojení přes obyčejnou zásuvku

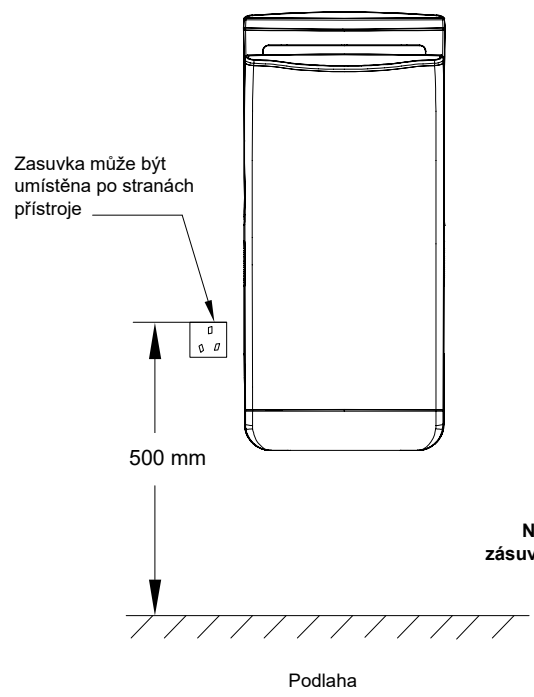

### 2. Přímé připojení přes elektrickou krabici

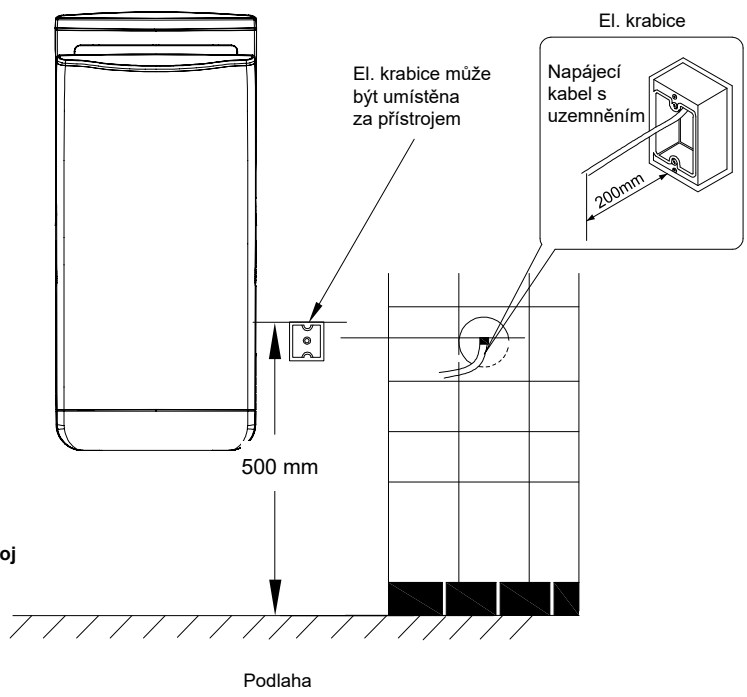



# Instalační postupy

⚠ Použijte jednofázový zdroj napájení 220V-240 V, střídavý proud. (Nepoužívejte zdroj napájení přesahující +/-10 % od určených hodnot).

⚠ Používejte napájecí kabel, který je silný 2 mm<sup>2</sup> až 2,5 mm<sup>2</sup>. (Nesmí být použity jiné než 2 mm<sup>2</sup> až 2,5 mm<sup>2</sup> jednojádrové napájecí kabely).

(Pokud délka napájecího kabelu přesahuje 11 m, může dojít k poklesu napětí, proto doporučujeme použití kabelu o tloušťce 2,5 mm<sup>2</sup>).

1

## Přípevněte montážní panel na zeď pomocí 6 instalačních šroubů

- Pokud je stěna pevná (beton, cihla), použijte přiložené nebo běžně dostupné hmoždinky.
- Pokud stěna není pevná, před instalací ji zpevněte, případně zvolte jiné hmoždinky (chemické kotvy), adekvátní ke stavu a povaze zdiva. Na sádko-kartonové a jiné stěny, použijte speciální k tomu určené upevňovací prvky.
- Přeneste na zeď otvory přiložením montážního panelu a otvory bezpečnostních šroubů vyměřte dle nákresu, případně přímo označením při zavěšení vysoušeči na již přípevněnou desku nebo použitím papírové šablony.
- Před konečným uchycením přístroje zkontrolujte dotažení šroubů instalační desky a po zavěšení přístroje také řádně dotáhněte dva spodní bezpečnostní šrouby.

**Doporučená výška montážního panelu je:**  
Muži: 690 mm  
Ženy: 670 mm



### Poloha vysoušeče:

Při instalaci vysoušeče na zeď, dbejte na to, aby vysoušeč byl zavěšen svisle dle vodováhy. Zároveň zkontrolujte rovinnost stěny dle vodováhy, a v případě potřeby montážní panel nebo vysoušeč vypodložte. Pokud vysoušeč nebude ve svislé poloze, může se stát, že odkapávající voda nemusí stékat přímo do odkapové nádoby, ale může kapat na její víko a následně na podlahu.

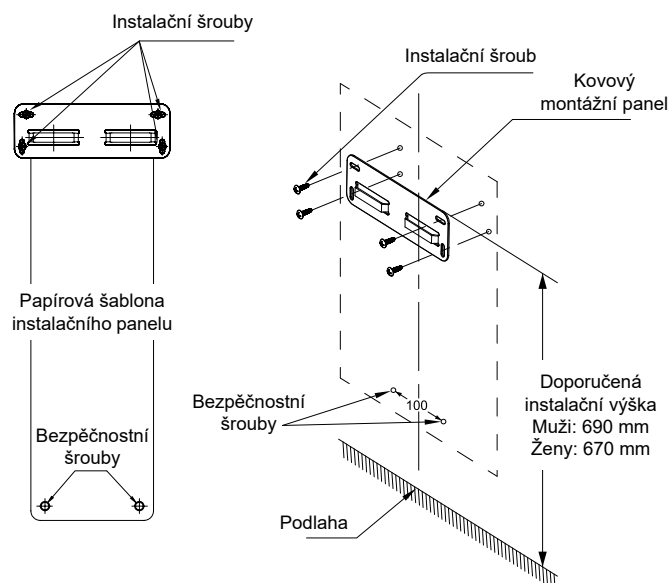

2

## Zavěšení přístroje na montážní panel

- (1) Po uchycení montážního panelu za zeď, zavěste vysoušeč na montážní panel dle nákresu.
- (2) Po zavěšení vysoušeče na montážní panel, zajistěte bezpečnostními šrouby vespod vysoušeče. Použijte bezpečnostní šrouby procházející skrz spodní část přístroje za odkapovou nádobku. Teprve takto je přístroj pevně uchycen ke stěně a zároveň zajištěn proti odcizení.
- (3) Zasuňte zpět odkapovou nádobku do přístroje.

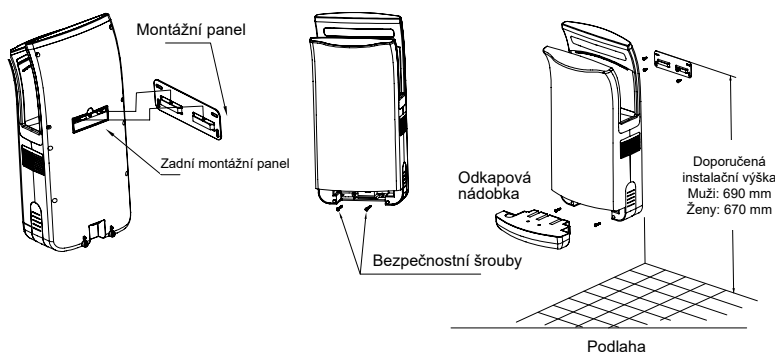

**Poznámka: Přístroj musí být instalován s bezpečnostními šrouby, jinak by mohlo dojít k jeho uvolnění, pádu na zem nebo odcizení.**

3

## Zapojení přístroje

- (1) Zapojení do zásuvky.
  - Umístěte zásuvku vedle vysoušeče.
  - Zapojte konec napájecího kabelu nejprve do vysoušeče a druhý konec do zásuvky.
- (2) Zapojení do el. krabice.
  - Pokud jste zvolili skryté napájení ve zdi za vysoušečem, přejděte na instalační postupy bod č. 4. str. 9.



**Upozornění: napájecí kabel musí být vložen do kabelové úchytky pro správné zajištění kabelu a zabránění jeho vypadnutí.**

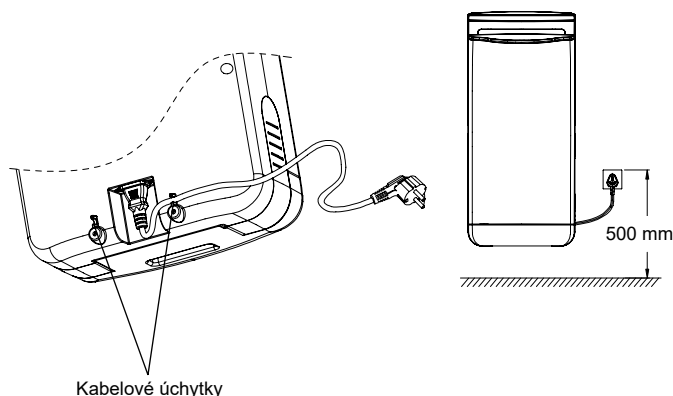

# Instalační postupy

4

## Umístění elektrické krabice

Usadte montážní el. krabici na místo instalace do zdi (1 krabice bez krytu) a zapojte napájecí kabel (žlutozelený je zemnicí vodič).



**Veškerá elektrická instalace musí být provedena kvalifikovanou osobou v souladu s platnými místními zákony a nařízeními.**

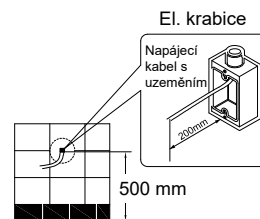

5

## Nápájecí kabel

- Uštkněte přívodní napájecí kabel v dostatečné délce.
- Odizolujte zemnicí a napájecí kabely a zapojte do el. krabice.

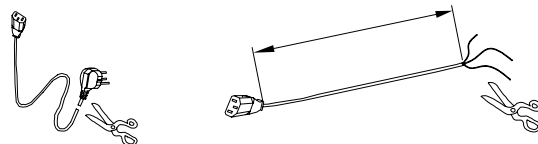

6

## Zapojení napájecího kabelu

- (1) Zavěste vysoušeč na montážní panel.
- (2) Zapojte konektor přívodního napájecího kabelu do vysoušeče.
- (3) Zapojte zemnicí a napájecí kabely do svorkovnice el. krabice.
- (4) Dotáhněte šrouby ve svorkovnici, prověřte, zda jsou jednotlivé kabely dostatečně přichyceny.
- (5) Zajistěte kabel do kabelových úchytek a šrouby proti vytržení.



**Veškerá elektrická instalace musí být provedena kvalifikovanou osobou v souladu s platnými místními zákony a nařízeními.**

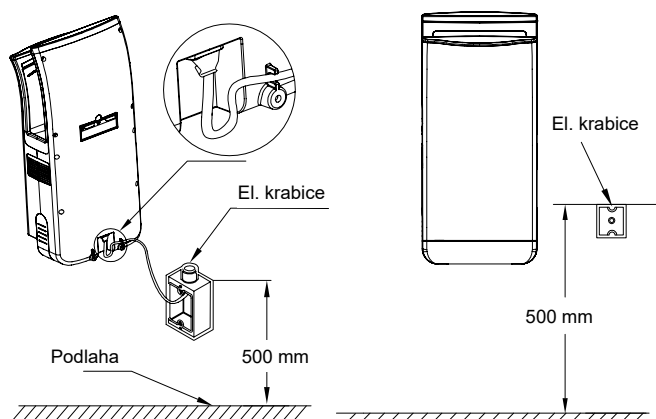

# Zkušební provoz

Krok	Kontrola	Výsledek
Zapněte jistič / proudový chránič		
Zkontrolujte napětí v síti	Je předepsané napětí AC 220-240 V v zásuvce nebo v el. krabici.	
Zapněte přístroj do el. sítě a na hlavním ovládacím panelu zapněte vysoušeč	Svítil kontrolka hlavního spínače a osvětlení pracovního prostoru?	
Vložte ruce do pracovního prostoru	Fouká vzduch?	
Zkontrolujte upevnění přístroje	Je přístroj pevně nainstalován? Nedochází k vibracím nebo nestandardnímu hluku?	

- Nezapínejte přístroj, pokud v něm máte ruce nebo není sušící zóna prázdná.
- Pokud bliká kontrolka na hlavním ovládacím panelu nebo přístroj nefunguje správně, došlo k chybě. Vypněte vysoušeč a počkejte 40 sekund. Poté opět vysoušeč zapněte.

**Poznámka:** horní panely symbolů a kontrolky jsou překryty matnou ochrannou fólií. Tuto dle potřeby odstraňte pro čistý vzhled.

# Obsah balení

---

<b>Přístroj .....</b>	<b>1 ks</b>
<b>Montážní závěsný panel.....</b>	<b>1 ks</b>
<b>5 mm hmoždinka .....</b>	<b>6 ks</b>
<b>4x25 mm samořezný šroub .....</b>	<b>6 ks</b>
<b>Nápájecí kabel .....</b>	<b>1 ks</b>
<b>Návod na instalaci a používání .....</b>	<b>1 ks</b>

